

## 9 いろいろな かたち

### きほんのたしかめ

いろいろな ものを つくりましょう。

- 1 したの ㉞, ㉟, ㊱, ㊲, ㊳ の かたちを つかって, ①, ② の かたちをつくりました。どの かたちを つかって いますか。㉞, ㉟, ㊱, ㊲, ㊳ で ことえましょう。

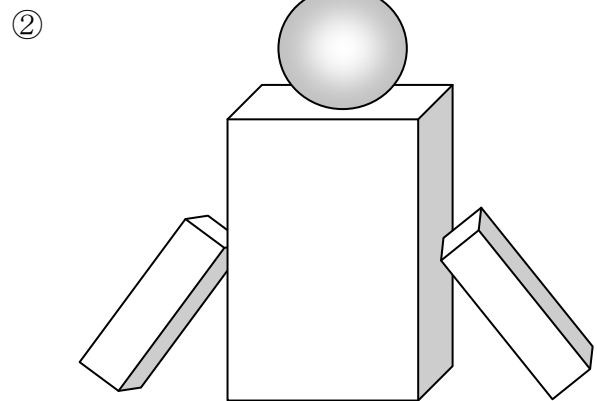
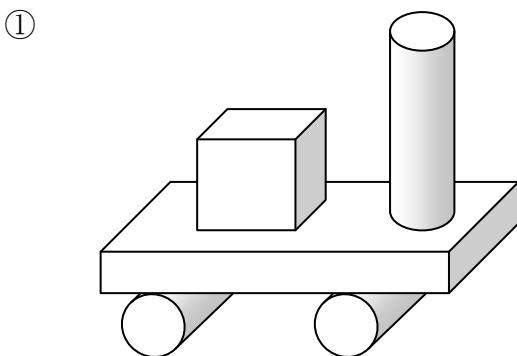
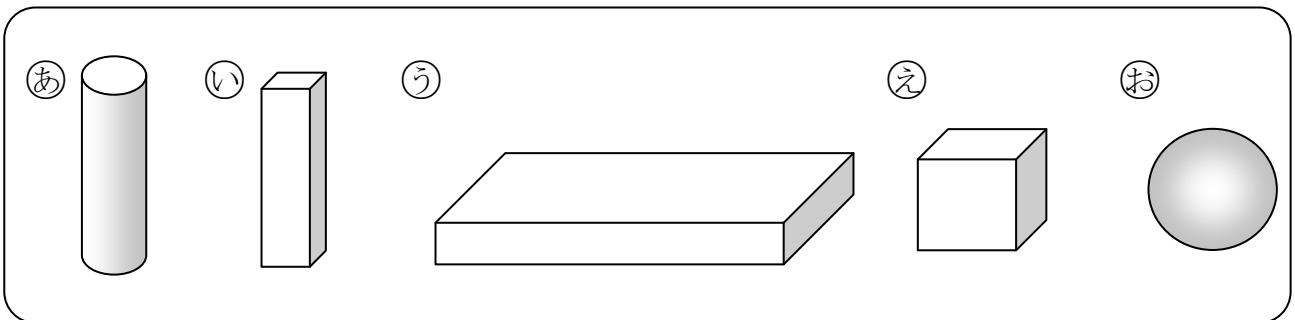

- ① つかった かたち



- ② つかった かたち



# ステップ1

2 にている かたちは どれでしょう。せんで つなぎましょう。

①

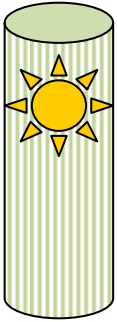

•

②



•

③

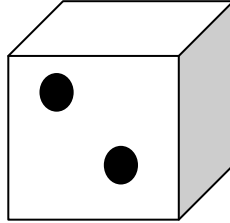

•

④



•

•

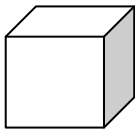

•

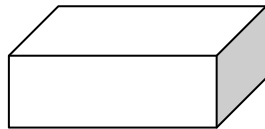

•

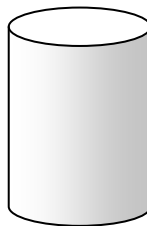

•

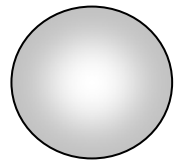

## ステップ2

3 かたちを うつして えを かきましょう。

①

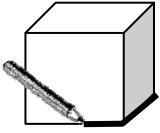

②

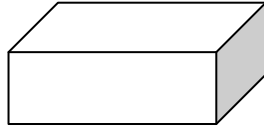

③

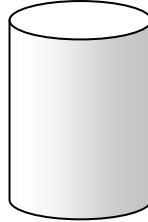

④

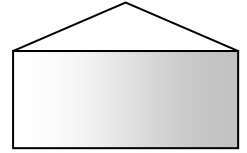

うえの①，②，③，④を かみに うつしたら，したの ㊦，㊧，㊨，㊩の  
どれになるでしょう。

㊦

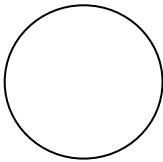

㊧



㊨

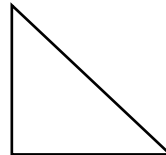

㊩

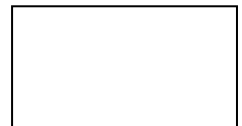

①

②

③

④

4 かたちに いろを むりましょう。

あか

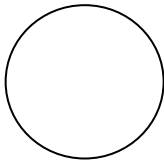

きいろ

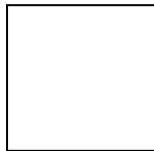

あお

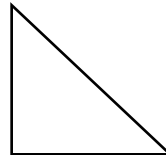

みどり

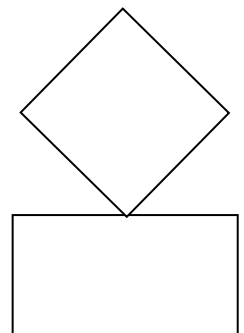
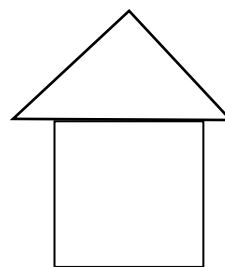
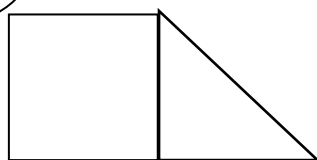
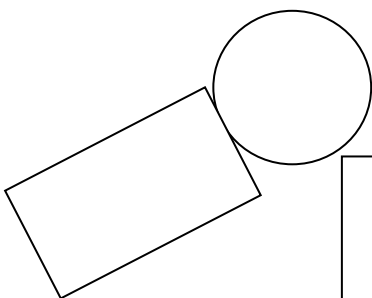

# こたえのページ

## 9 いろいろな かたち

### きほんのたしかめ

いろいろな ものをつくりましょう。

- 1 したの ㊦, ㊧, ㊨, ㊩, ㊪ の かたちをつかって, ①, ② の かたちをつくりました。どの かたちをつかって いますか。㊦, ㊧, ㊨, ㊩, ㊪ で こたえましょう。

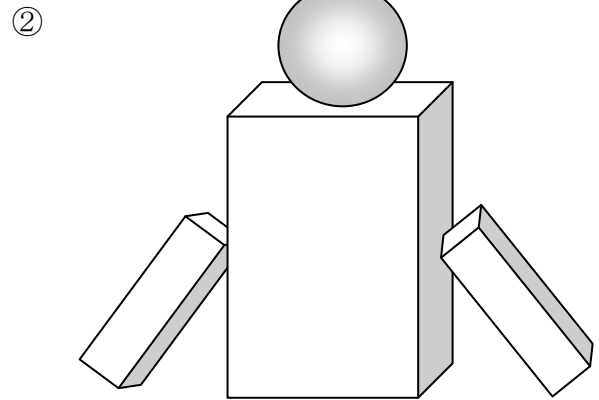
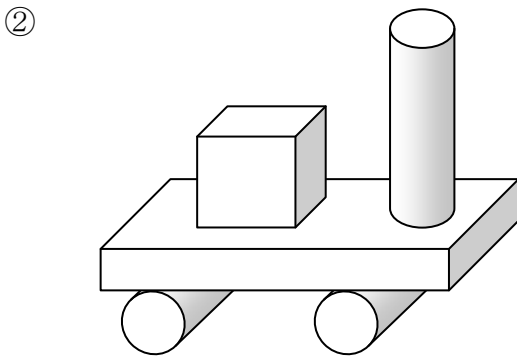
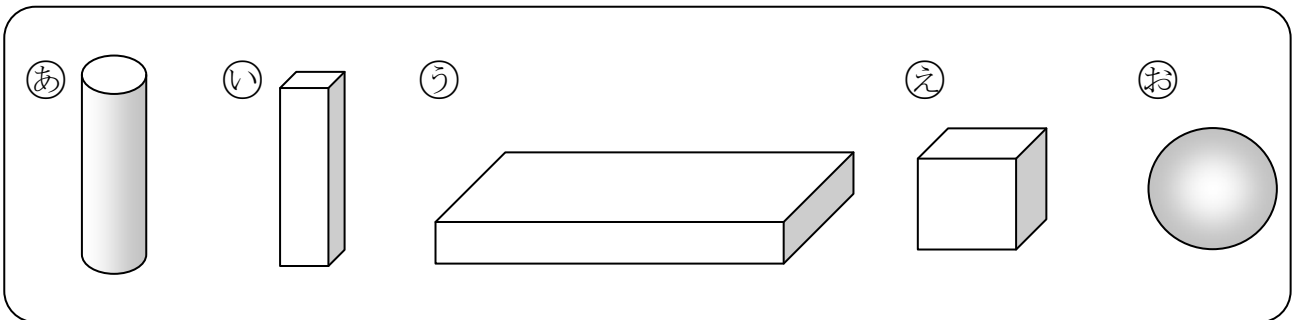

- ② つかった かたち

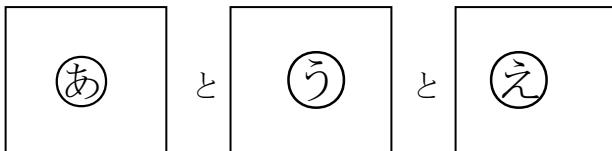

- ② つかった かたち

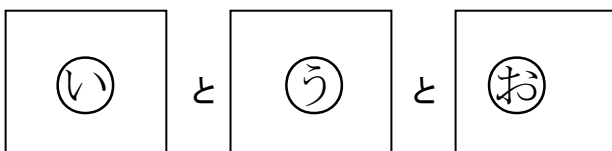

# ステップ1

2 にている かたちは どれでしょう。せんで つなぎましょう。

①

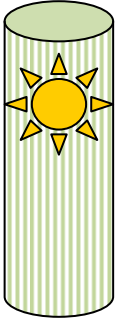

②



③

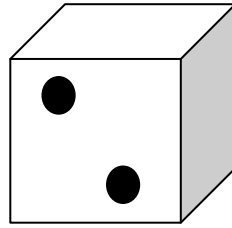

④

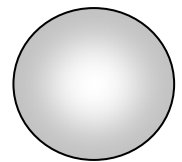
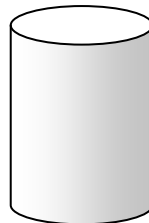
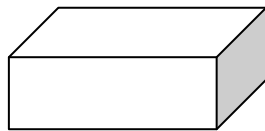
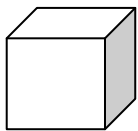
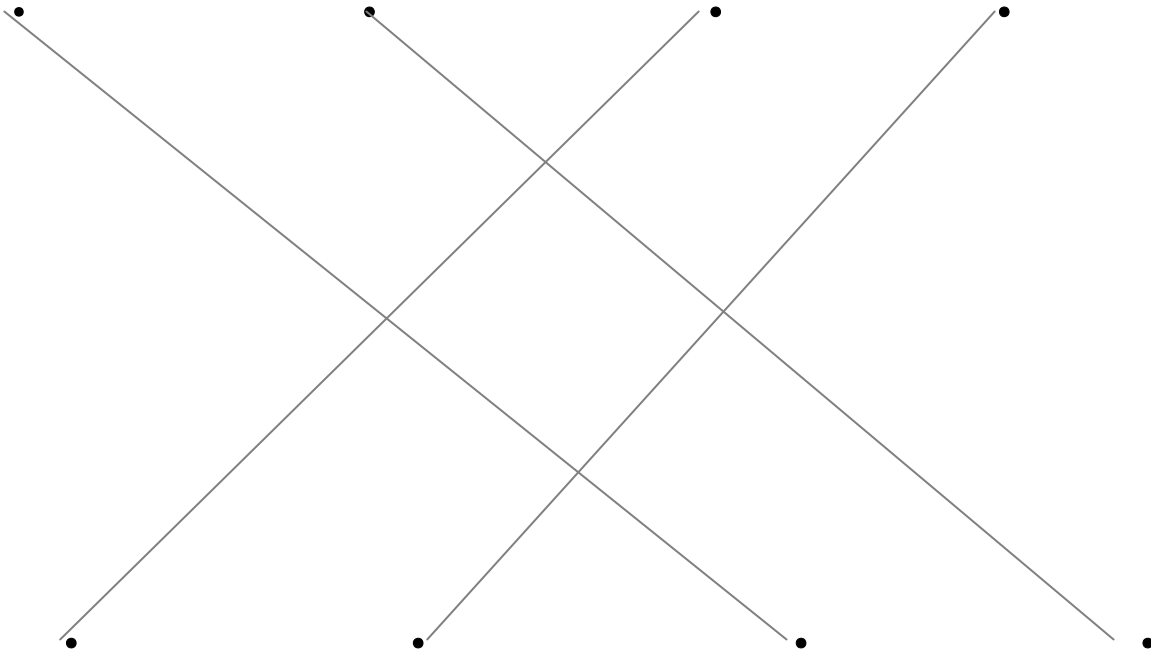

## ステップ2

3 かたちを うつして えを かきましょう。

①

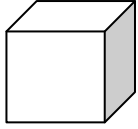

②

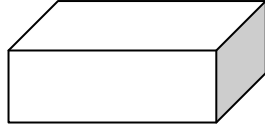

③

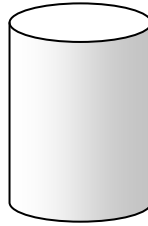

④

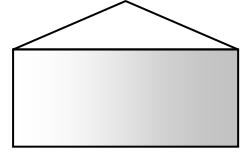

うえの①, ②, ③, ④を かみに うつしたら, したの ㊦, ㊧, ㊨, ㊩の  
どれになるでしょう。

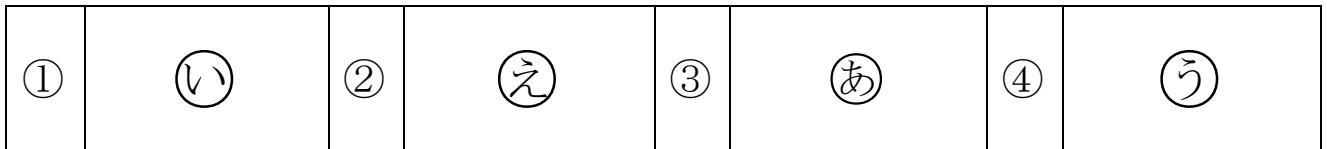
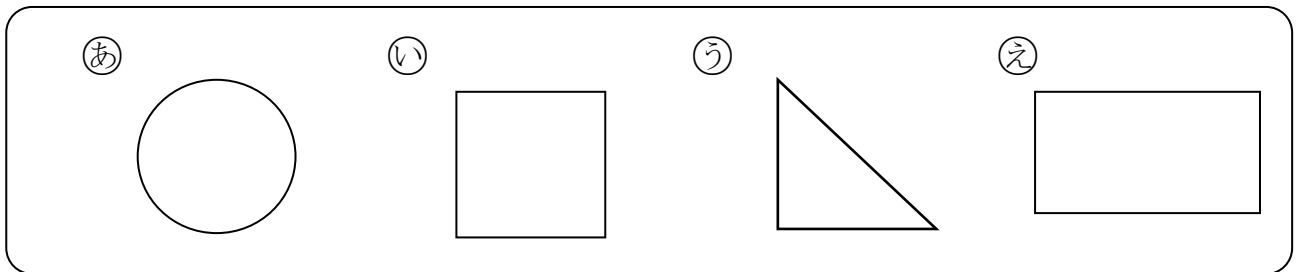

4 かたちに いろを むりましょう。

